

LOCK-RIVIKATON ASENNUSOHJE



PRP

Yleistä

Tässä ohjekirjassa käydään läpi Lock-rivikaton asennusvaiheet. Tämä ohjekirja on tarkoitettu ammattilaisille, joilla on kokemusta peltikatteiden asennuksesta. Tämän tuotteen asennuksessa tulee noudattaa putoamisvaaraa aiheuttavien töiden työturvallisuusmääräyksiä.

Työkalut

Tuotteen asennukseen tarvittavat työkalut:

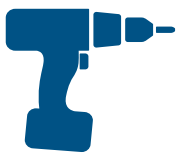

1. Porakone



2. Rullamitta



3. Peltisakset

Lock-katelevy sekä peltilistat

Katelevy

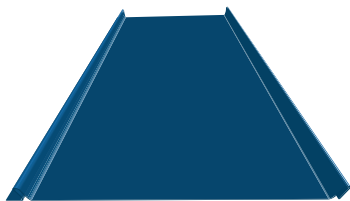

Peltilistatuotteet:

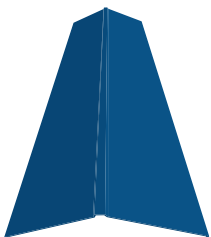

1. Harjalista

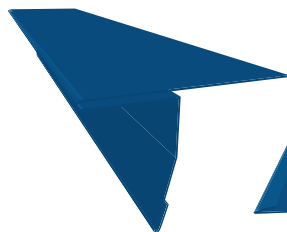

2. Rästäslista



3. Jiirilista

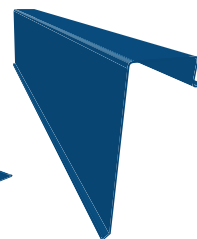

4. Reunalista

Lock-katelevyn asennus

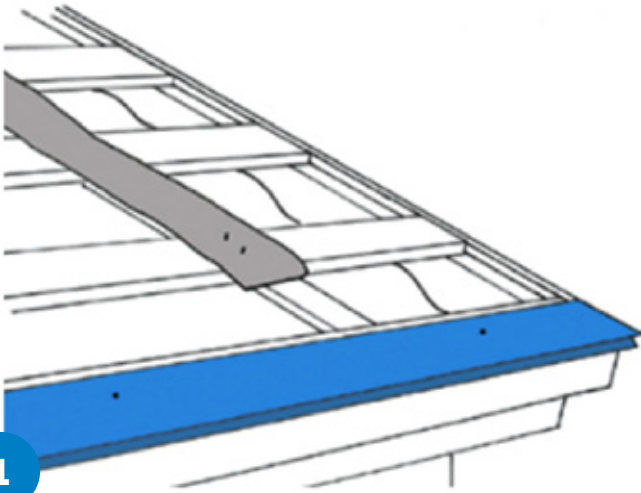

1

Ruuvaa räystäslista kiinni alaräystäseen vähintään kolmella uppo- tai litteäkantaisella ruuvilla. Huomioi että asennat räystäslistan linjaan alaräystään mukaan. Asenna katelevyn alle ääneneristysnauha ennen katelevyn asennusta. Kiinnitä ääneneristysnauha haka-niiteillä ruoteisiin.

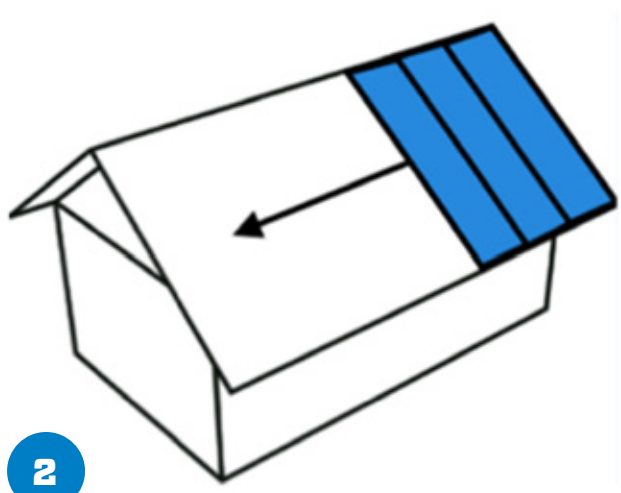

2

HUOM! Lock-katelevyn asennus aloitetaan aina oikealta vasemmalle.



3

Ota ensimmäinen Lock-katelevy katolle. Asennuksen helpottamiseksi kohota Lock-katelevyä harjan puolelta kuvan mukaisesti.

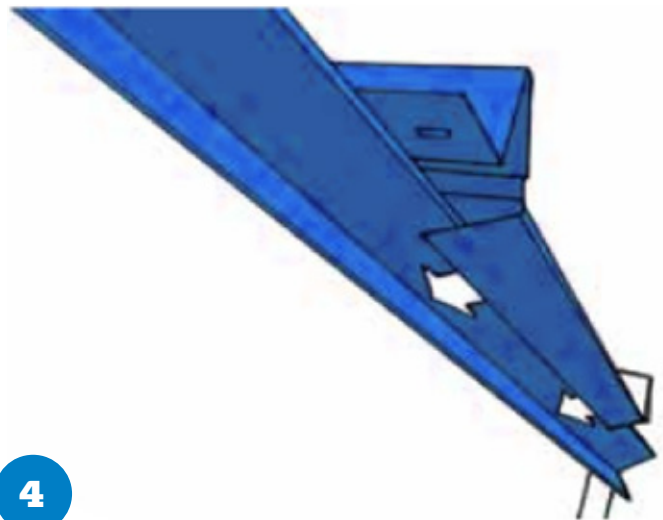

4

Aseta Lock-katelevy räystäslistan taitokseen ja vedä lappeen suuntaisesti ylöspäin. Varmista että räystästitös menee pohjaan asti.



5

Ruuvaa Lock-katelevy ruuvausurastaan räystäslistan läpi ensimmäiseen ruoteeseen.

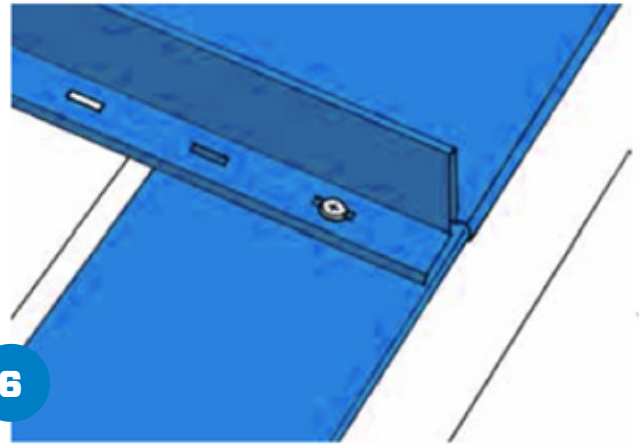

6

Edellä mainittu kuvattuna lähempää.

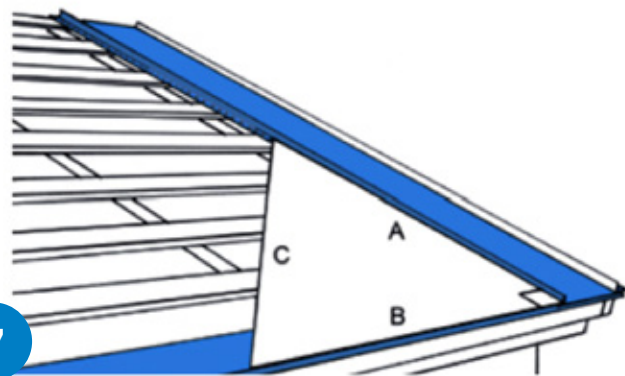

7

Varmista Lock-katelevyn suoruus räystäslistaan suorakulmalla. Suorakulman voi tehdä myös mittaamalla suorakulmaisen kolmion. $A=3$ m, $B=4$ m ja $C=5$ m. Siirrä Lock-katelevyn yläpäättä niin että suorakulma toteutuu. Ruuvaa Lock-katelevy joka ruoteesta kiinni alustaan.

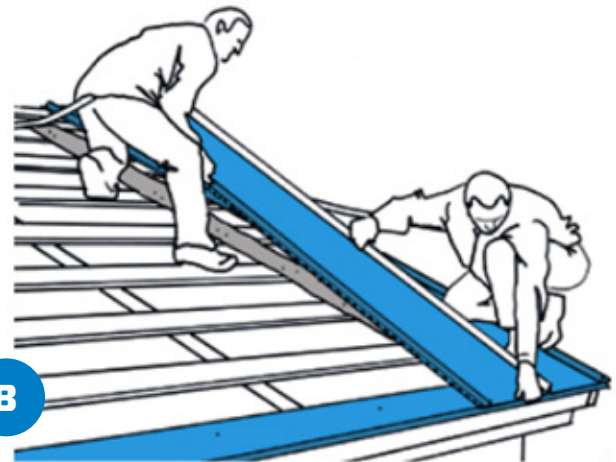

8

Aseta seuraava Lock-katelevy paikoilleen. Paina pontti pohjaan asti räystäältä ja vedä Lock-katelevy lappeen suuntaisesti ylöspäin. Varmista että räystästitos menee pohjaan asti. Huom! Voit käyttää myös kumivasaraa ponttien liittämiseksi.



9

Paina tai lyö pontti yhteen koko matkaltaan. Ruuvaa Lock-katelevy joka ruoteesta kiinni alustaan. Jatka edellä mainittujen ohjeiden mukaisesti asennusta.

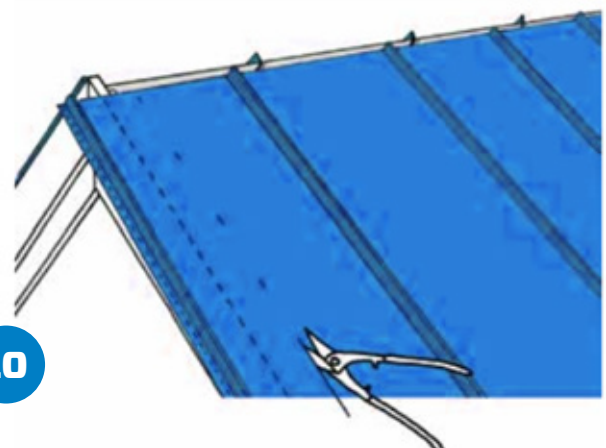

10

Mitoita viimeinen Lock-katelevy harjalta ja alaräystäältä 3 cm vajaaksi päätyräystäaseen nähden ja leikkaa levy.

11

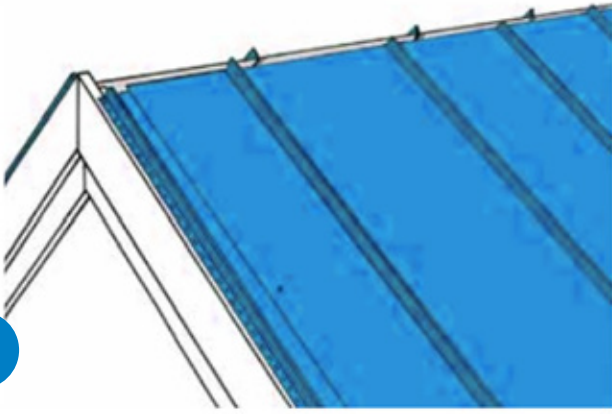

Asenna leikatut Lock-katelevyt kuvan mukaisesti paikoilleen. Huomioi että päälle tuleva Lock-katelevy on mitoitettu levy.

12

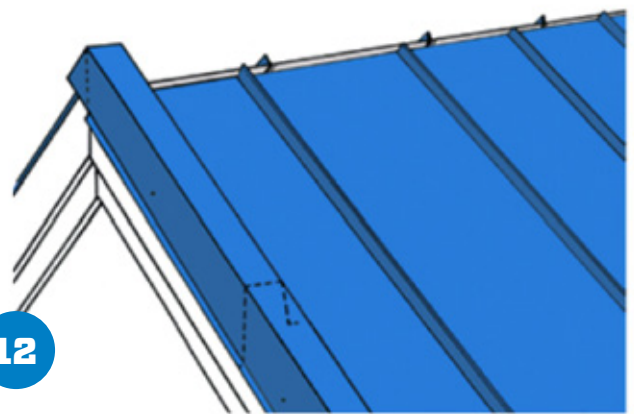

Asenna reunalista paikoilleen ja muotoile yläpää. Käytä kiinnitykseen tiivisteellisiä kateruuveja.

13

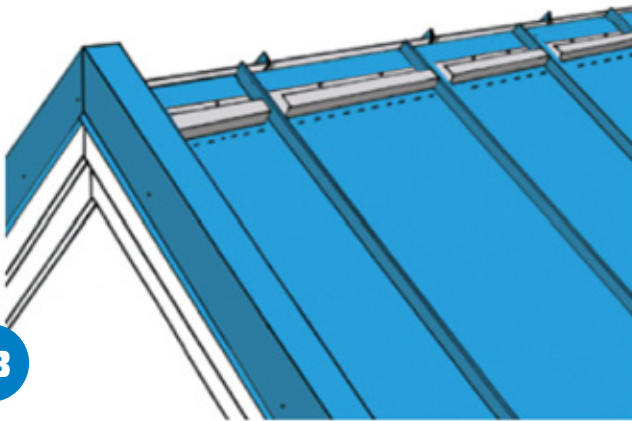

Asenna vastakkaisen puolen reunalista paikoilleen. Mitoita harjatiivisteliset harjalistan alle ja kiinnitä kateruuveilla.

14

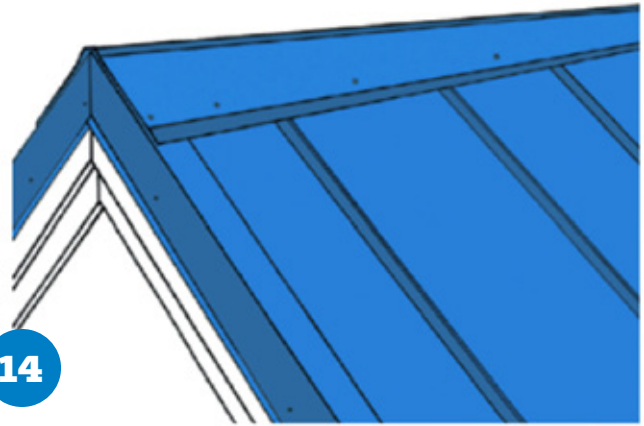

Aseta harjalista paikoilleen ja kiinnitä se kateruuveilla harjatiivistelistaan.

Huolto

Asennuksen jälkeen harjaa Lock-katelevyt mahdollisilta metallipölyiltä puhtaaksi. Käytä riittävän pehmeää harjaa, joka ei naarmuta pintaa. Mahdolliset naarmut tulee paikkamaalata välittömästi.